

BEAU 200-1
00444

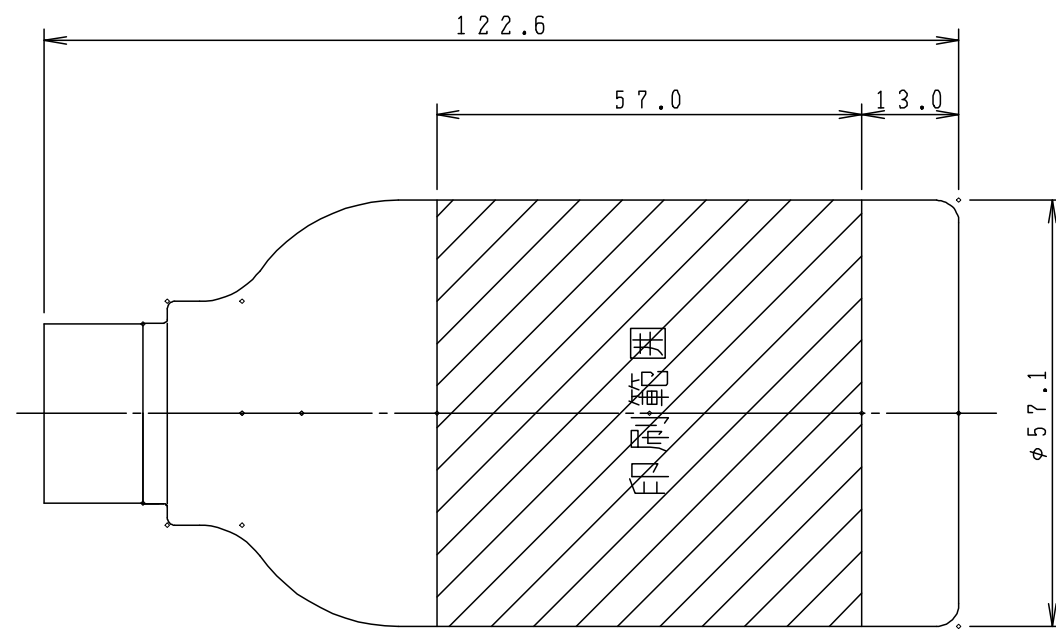

パーティングラインに対して6mm開ける事。

