

EPAULE 250-3
00271

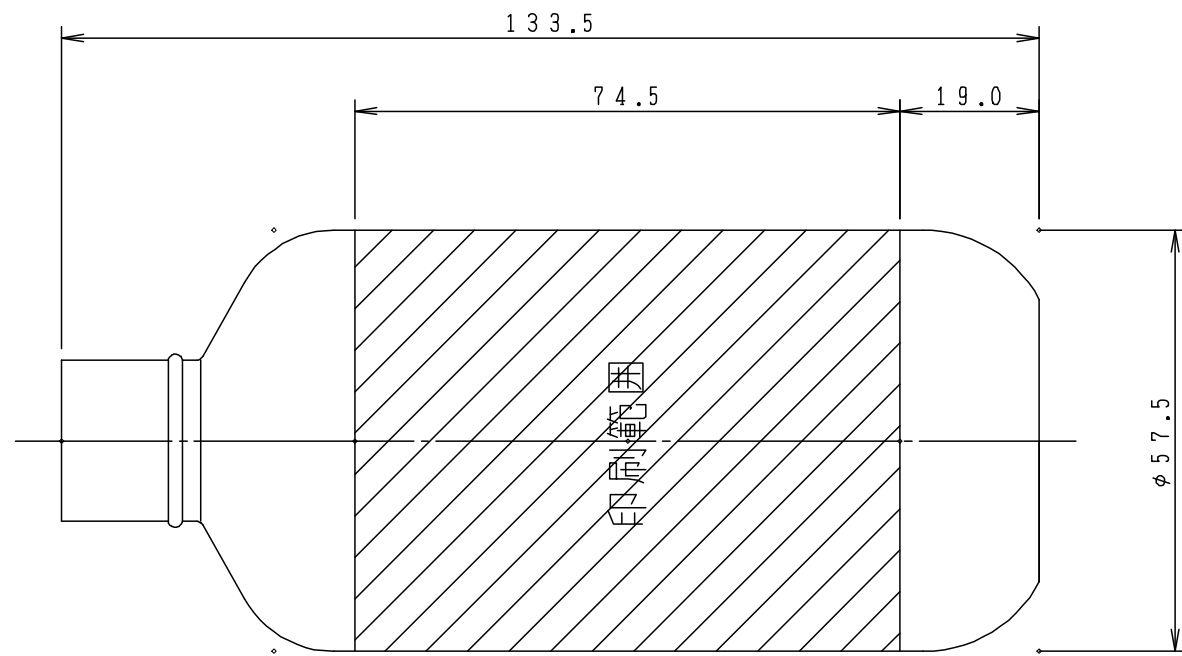

パーティングラインに対して6mm開ける事。

